

Bästa kund

Den här "Att komma igång"-guiden innehåller grundläggande information om användning av din Bang & Olufsen-produkt och ansluten utrustning. Vi utgår ifrån att din återförsäljare levererar, installerar och ansluter din produkt.

Din TV har fler funktioner än de som beskrivs i "Att komma igång", till exempel timerfunktioner och funktioner för automatisk standby, ändring och namngivning av kanaler. Sådana funktioner beskrivs utförligt i Handboken.

Handboken hittar du på www.bang-olufsen.com/guides.

DVB-funktioner beskrivs i en separat handbok. Handböckerna uppdateras om ny programvara blir tillgänglig eller om vi ändrar TV:ns funktioner.

På www.bang-olufsen.com kan du hitta mer information och vanliga frågor och svar om din produkt.

Vänd dig i första hand till din Bang & Olufsen-återförsäljare om du har servicefrågor.

För att hitta närmaste butik besöker du vår webbplats ...

www.bang-olufsen.com

VARNING: Utsätt inte enheten för regn eller fukt – det kan ge upphov till brand eller elektriska stötar. Utsätt inte enheten för droppar eller stänk av vatten och se till att inga föremål fyllda med vätskor, t.ex. vaser, är placerade på utrustningen.

För att helt koppla bort enheten från elnätet måste strömsladdens stickpropp dras ut ur vägguttaget. Frånkopplingsanordningen måste vara lätt att nå.



Blixtsymbolen med pilformat huvud inuti en liksidig triangel används för att uppmärksamma användaren på att det finns oisolerad "farlig spänning" inuti produktens hölje som kan vara av tillräcklig styrka för att innebära en risk för elektriska stötar.



Utopstecknet inuti en liksidig triangel används för att uppmärksamma användaren på att det finns viktiga användnings- och underhållsinstruktioner (service) i den dokumentation som medföljer produkten.

Viktigt!

- Se till att TV:n placeras, konfigureras och ansluts enligt anvisningarna i den här handboken.
- Placera TV:n på ett stadigt och plant underlag. Använd endast stativ eller väggfästen som godkänts av Bang & Olufsen, för att förhindra skador!
- Placera inga föremål ovanpå TV:n.
- Utsätt inte TV:n för regn, hög luftfuktighet eller värmekällor.
- TV:n är endast avsedd att användas inomhus i torra bostadsutrymmen. Använd vid temperaturer mellan 10 °C och 40 °C och inte på mer än 1 500 m höjd.
- Placera inte TV:n i direkt solljus, eftersom det kan minska känsligheten hos fjärrkontrollmottagaren.
- Lämna tillräckligt med utrymme runt TV:n för ventilationens skull.
- Anslut alla kablar innan du ansluter eller återansluter någon av produkterna i ditt system till elnätet.
- Föremål som avger öppen låga, till exempel värmeljus, får inte placeras på TV:n.
- Försök inte att öppna TV:n. Låt kvalificerad servicepersonal utföra sådana åtgärder.
- Låt inga hårda eller spetsiga föremål komma åt glaset.
- TV:n kan endast stängas av helt genom att den kopplas bort från vägguttaget.
- Den medföljande nätkabeln och -kontakten är specialkonstruerade för TV:n. Om du byter kontakten eller om nätkabeln skadas på något sätt kan TV-bilden påverkas negativt.
- Den medföljande elkabeln och kontakten är specialkonstruerade för produkten. Ändra inte kontakten. Om det finns skador på elkabeln måste du köpa en ny kabel hos en Bang & Olufsen-återförsäljare.

Innehåll

Daglig användning

- 6 Så använder du din fjärrkontroll
- 8 Inledning
- 10 Titta på TV
- 12 Visa text-TV
- 14 Se på TV via DVB-modulen
- 16 Ändra ljudtyp och bildformat

Installation





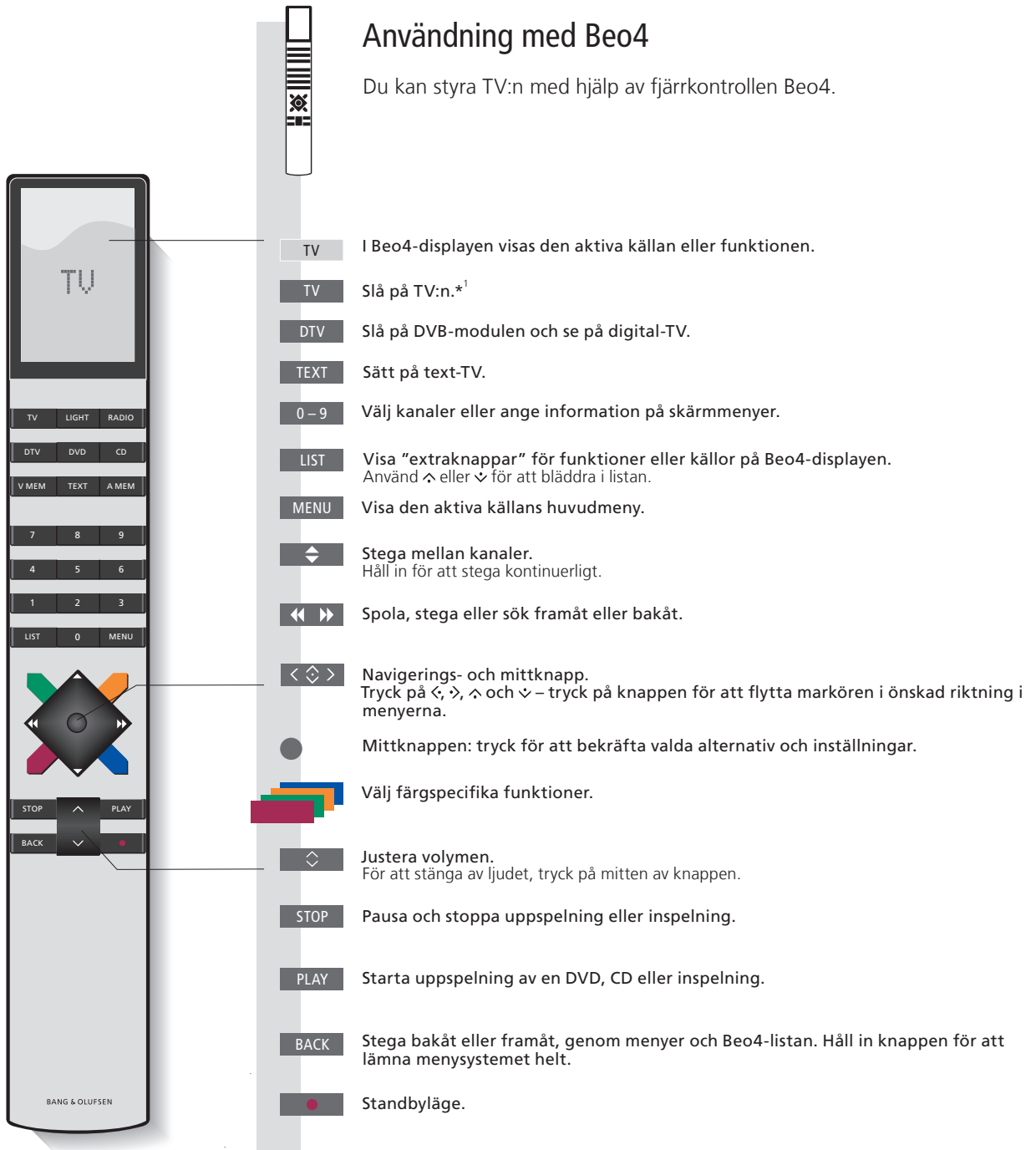







- 18 Installera TV:n – BeoVision 10-32
- 20 Installera TV:n – BeoVision 10-40/46
- 21 Rengöring
- 22 Anslutningspaneler – BeoVision 10-32
- 24 Anslutningspaneler – BeoVision 10-40/46
- 26 Första inställningen av TV:n

Så använder du din fjärrkontroll



Användning med Beo4

Du kan styra TV:n med hjälp av fjärrkontrollen Beo4.

- TV** I Beo4-displayen visas den aktiva källan eller funktionen.
- TV** Slå på TV:n.*¹
- DTV** Slå på DVB-modulen och se på digital-TV.
- TEXT** Sätt på text-TV.
- 0 – 9** Välj kanaler eller ange information på skärmmenyer.
- LIST** Visa "extraknappar" för funktioner eller källor på Beo4-displayen. Använd  eller  för att bläddra i listan.
- MENU** Visa den aktiva källans huvudmeny.
-  Stega mellan kanaler. Håll in för att stega kontinuerligt.
-  Spola, stega eller sök framåt eller bakåt.
-  Navigerings- och mittknapp. Tryck på , ,  och  – tryck på knappen för att flytta markören i önskad riktning i menyerna.
-  Mittknappen: tryck för att bekräfta valda alternativ och inställningar.
-  Välj färgspecifika funktioner.
-  Justera volymen. För att stänga av ljudet, tryck på mitten av knappen.
- STOP** Pausa och stoppa uppspelning eller inspelning.
- PLAY** Starta uppspelning av en DVD, CD eller inspelning.
- BACK** Stega bakåt eller framåt, genom menyer och Beo4-listan. Håll in knappen för att lämna menysystemet helt.
-  Standbyläge.

Viktigt – mer information finns på www.bang-olufsen.com

*¹ **Beo4-knappar** Vissa knappar går att konfigurera om vid installationen. Mer information finns i Handboken. OBS! Allmän information om hur du använder fjärrkontrollen finns i handboken till fjärrkontrollen.

Användning med Beo6



Du kan också styra din TV med fjärrkontrollen Beo6 enligt beskrivningarna i "Att komma igång" och i handboken, men du kan också styra TV:n med Beo5, som fungerar ungefär som Beo6.

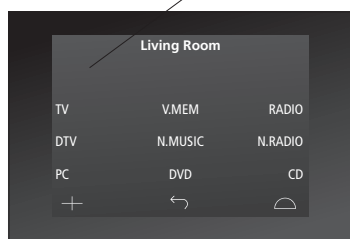

TV

Softtouch-knapp, tryck på displayen för att välja.*²
Aktivera en källa eller välj en funktion.



Gå tillbaka i Beo6-displayer.



Visa Scen-knappar, t.ex. Zoner eller Högtalare.
Tryck igen för att återgå.



Ta fram siffror för att välja kanal eller inspelning.
Tryck igen för att återgå.

STOP

Pausa och stoppa uppspelning eller inspelning.

PLAY

Starta uppspelning av en DVD, CD eller inspelning.

BACK

Stega bakåt i menyerna. Håll in knappen för att lämna menysystemet helt.



Välj färgspecifika funktioner.*³
Tryck på volymhjulet intill färgen.



Vrid för att justera volym.
För att stänga av ljudet, vrid snabbt moturs.



Mittknappen används för att välja alternativ och bekräfta.



Navigeringsknappar vänster, höger, upp och ned.
Tryck på knappen för att flytta markören i önskad riktning i menyerna.



Spola, stega eller sök framåt eller bakåt.



Stega mellan kanaler eller inspelningar.
Håll in för att stega kontinuerligt.



Standbyläge.

² **Om knappar** Ljusgrå knappar betyder att du måste trycka på ett alternativ på displayen. Mörkgrå knappar betyder att du måste trycka på en fysisk knapp.

³ **Färgade knappar** Tryck på hjulet intill färgen för att aktivera en färgad knapp.

Aktuell zon Indikerar den aktuella zonen på Beo6, med det namn som angavs vid installationen.

Soft touch-knappar på Beo6 Beroende på den aktiva källan visas olika soft touch-knappar på displayen. Aktivera funktionen genom att vidröra displayen.

Inledning

Navigera i menyer och välj inställningar med fjärrkontrollen.

Display och menyer

Information om den valda källan visas på fjärrkontrollens display. I skärmmenyer kan du justera olika inställningar. För vissa system kan du behöva trycka **MENU** två gånger för att visa TV-menyn.

TV	eller	V MEM	MENU
Slå på TV:n		Slå på ansluten utrustning	Visa meny

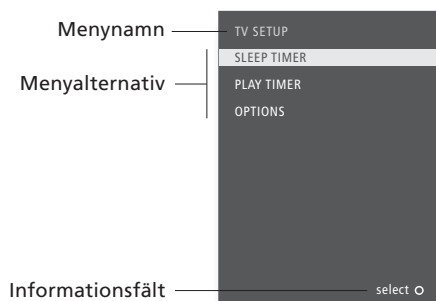

Exempel på skärmmeny.

Viktig information

Menyn **BEO4-INSTÄLLNING**

I menyn ÖVRIGA MÖJLIGHETER kan du ta fram menyn BEO4-INSTÄLLNING. Den använder du bara om du har en Beo4-fjärrkontroll med navigeringsknapp. Kom ihåg att konfigurera Beo4 till rätt läge. Se Beo4-handboken eller kontakta din Bang & Olufsen-återförsäljare för mer information.

Navigera i menyer

När en meny visas på skärmen kan du navigera bland menyalternativen, visa inställningar eller ange data.



Välj alternativ/
inställning



Ange data



Visa under-
meny/spara
inställning



Välj alternativ



Stega bakåt i
menyerna

eller



Håll ned för att
lämna alla menyer

Fjärrkontroll På de första sidorna i den här "Att komma igång"-guiden finns en översikt över knapparna på Beo4 och Beo6. Allmän information om hur du använder fjärrkontrollen finns i handboken till fjärrkontrollen.

Titta på TV

Välj en TV-kanal med hjälp av kanalnumret eller växla till en annan kanal. Justera ljudets volym och vrid TV:n.

Aktivera TV-källan för att använda de här funktionerna

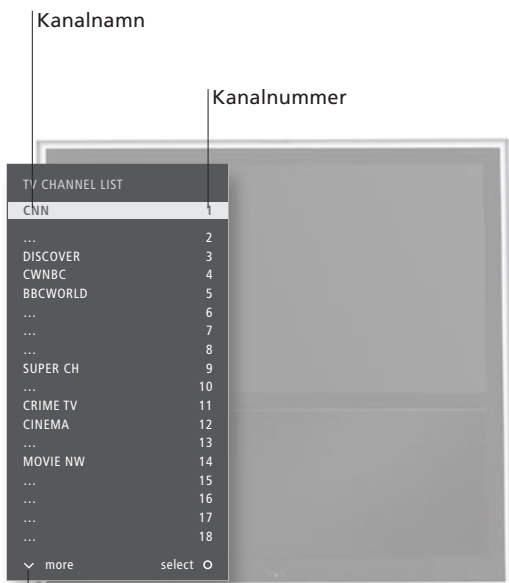

Indikerar att det finns fler kanaler



Användning med Beo4

Slå på TV:n

Välja TV-kanal

Ta fram en kanallista

Justera volymen

















Vrid TV:n

Om TV:n har ett motorstativ som tillval kan du vrida den med hjälp av fjärrkontrollen.















Stäng av TV:n

Tips

*** TV-positioner** Position 1 är positionen längst till vänster och Position 9 är positionen längst till höger. Position 5 är positionen i mitten.

	Tryck på		
 eller 	Välj kanal		Tryck för att stega mellan föregående och aktuell kanal
	 eller		 Bekräfta
Håll in för visning av kanallista	Välj sida	Välj kanal	
			Tryck för att sätta på ljudet igen
Justera volymen uppåt eller nedåt	Tryck i mitten för att stänga av ljudet		
		 eller	
Tryck för att visa STAND	Välj STAND	Vrid TV:n	Välj position* ¹
	Tryck på		

Användning med Beo6

	Tryck på		
	Tryck på		
 eller 			Välj Aktivera nummer och välj kanal Föregående/ aktuell kanal
			Håll in för visning av kanallista och välj kanal Bekräfta
		Justera volymen. För att stänga av ljudet, vrid snabbt moturs Vrid åt valfritt håll för att sätta på ljudet igen	
	 eller		Tryck på Vrid TV:n Välj position* ¹
	Tryck på		

Du hanterar text-TV-tjänsten via menyraden överst på text-TV-sidan eller med pilknapparna på fjärrkontrollen.

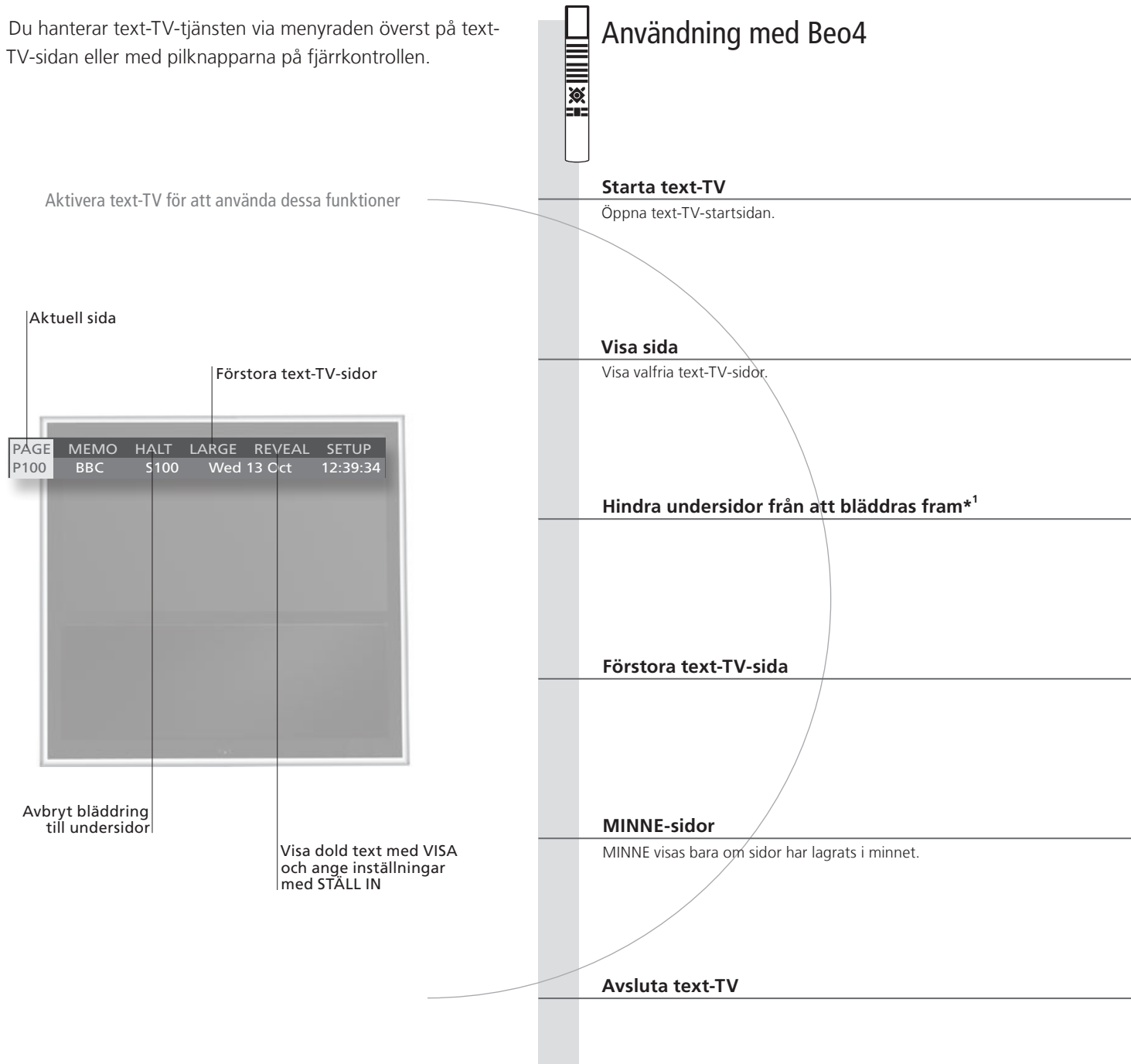

Tips

- MINNE-sidor** Spara en text-TV-sida som en MINNE-sida för snabb åtkomst. Mer information finns i Handboken.
- Halvskärm** Genom att trycka på **TEXT** när text-TV är aktiverat växlar du mellan halvskärms- och helskrmsläge.
- VISA** Om du vill visa dold text på en text-TV-sida navigerar du till **VISA** och trycker på **mittknappen**.

Användning med Beo6



Text

Tryck upprepade gånger för att ändra skärmläge



Stega uppåt eller nedåt i sidor Flytta till SIDA och välj Välj sida



Avbryt bläddring Välj undersida Starta om bläddring



Navigera till STOR Växla mellan övre/nedre halvan och normal visning



Växla mellan MINNE-sidor Navigera till MINNE och växla mellan sidor



Tryck på

TEXT

Tryck upprepade gånger för att ändra skärmläge



Stega uppåt eller nedåt i sidor Flytta till SIDA och välj Välj sida Gå till indexsidor (100, 200, 300 ...)



Avbryt bläddring Navigera till HALT Tryck på Välj undersida Starta om bläddring



Navigera till STOR Tryck för att växla mellan övre/nedre halvan av sidan och normal visning

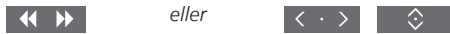

Tryck för att växla mellan minneslagrade sidor Navigera till MINNE och växla mellan minneslagrade sidor

BACK

Tryck på

Text-TV-textning

Spara sidan för text-TV-textning som MINNE-sida 9, om du vill att tillgänglig undertextning ska visas automatiskt för en viss kanal.

¹* Undersidor

Observera att efter kanalbyte måste text-TV registrera alla undersidor innan du kan använda HALT och stega mellan undersidorna.

Se på TV via DVB-modulen

Om TV:n är försedd med en DVB-modul (tillval) kan du, beroende på modulalternativen, ta emot digitala markbundna kanaler, kabelkanaler och satellitkanaler.

Aktivera DTV-källan för att använda de här funktionerna

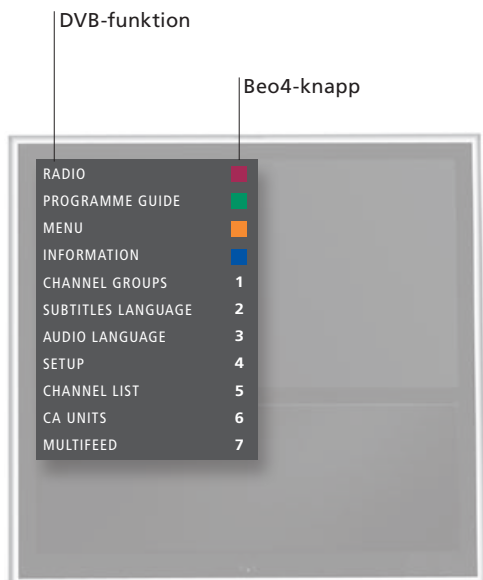

Användning med Beo4

Slå på TV:n och DVB-modulen*¹

Välja en DTV-kanal

Visa och använd menyöverlägget

Växla mellan grupper

Ta fram en kanal- eller stationslista

Stäng av TV:n

Tips

DVB-handbok Multifeed

*¹ Aktivera DVB-modulen

Utförlig, aktuell information finns i DVB-HD-handboken på www.bang-olufsen.com/guides. Alternativet MULTIFEED är bara tillgängligt om programleverantören har stöd för funktionen. Om TV-tunern är avstängd aktiverar du DVB-modulen genom att trycka på TV-knappen. Mer information finns i Handboken.

DTV
Tryck på

◄ eller **0-9**
Välj Välj kanal

MENU **0-9** eller 
Tryck på Aktivera önskad funktion

◀ ▶
Växla mellan grupper

● **< . >** eller **◊** **●**
Håll in för visning av kanallista Välj sida Välj kanal Bekräfta

●
Tryck på

Användning med Beo6

DTV
Tryck på

◄ eller **+** **0-9**
Välj Aktivera nummer och välj kanal

Meny
Använd knapparna på displayen

Kanal-grupper+ **Kanal-grupper-**
Växla mellan grupper

● **< ◊ >** **●**
Håll ned för att visa kanallista, välj sida eller välj kanal Bekräfta

●
Tryck på

Ljudtyp och bildformat

När du tittar på TV via TV-tunern, kan du anpassa bildformatet och växla mellan olika ljudtyper.

Ändra ljudtyp eller språk

Växla mellan tillgängliga ljudtyper och språk.

→ Visa **SOUND** på Beo4-displayen*¹



→ Tryck upprepade gånger för att växla mellan tillgängliga ljudtyper.

Välj bildformat

När du väljer källa anpassas bilden automatiskt för visning på så stor skärmyta som möjligt, men du kan också välja ett format manuellt.

→ Visa **FORMAT** på Beo4-displayen*¹

→  Väjl format*²

→  eller  Flytta bilden uppåt eller nedåt*³ eller välj alternativ*⁴

FORMAT 1

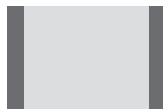

Standard*⁴
För panoramavy eller 4:3-format.

FORMAT 2

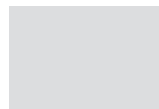

Zooma
Bilden justeras vertikalt.

FORMAT 3



Widescreen
För äkta 16:9 widescreen-bild.

FORMAT 4

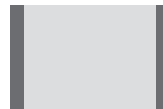

Utökad
Ramarna kan tas bort så att bilden visas i 16:9-format.

Tips

- ¹* **LIST-menyn**
²* **Optimera**
³* **Flytta bilden uppåt eller nedåt**
⁴* **Alternativ**

För att kunna visa **SOUND** och **FORMAT** på Beo4 måste du först lägga till dem i listan med funktioner i Beo4. Bildformatet optimeras om du trycker på **mittknappen** på Beo4. På Beo6 trycker du på **Optimera**. Bilden kan endast flyttas uppåt eller nedåt i **FORMAT 1** och **2**. I **FORMAT 1** kan du välja formatalternativ. På Beo6 trycker du på **Alternativ**.

- 18 Installera TV:n – BeoVision 10-32
- 20 Installera TV:n – BeoVision 10-40/46
- 21 Rengöring
- 22 Anslutningspaneler – BeoVision 10-32
- 24 Anslutningspaneler – BeoVision 10-40/46
- 26 Första inställningen av TV:n

TV:n kan placeras på flera olika sätt. Följ anvisningarna för placering och anslutning.

Placeringsalternativ

TV:n kan placeras på ett motoriserat stativ eller monteras på ett väggfäste. Besök www.bang-olufsen.com eller kontakta din Bang & Olufsen-återförsäljare för mer information om vilka stativ och fästen som finns tillgängliga.

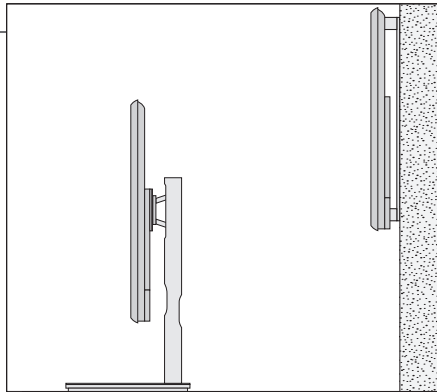

Eftersom TV:n är tung får den bara flyttas/lyftas av kvalificerad personal som använder rätt utrustning.

Hantering

Vi rekommenderar att du placerar TV:n i emballaget medan du monterar väggfästet eller fästet för stativet på baksidan av TV:n.

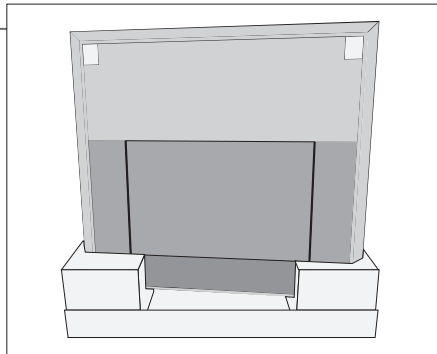

Tre skyddsprofiler medföljer TV:n. Använd dem när du flyttar TV:n, så att ramen inte repas.

Väggfäste och stativ

Väggfästet kan vridas manuellt åt vänster eller höger, beroende på installationen. Kom ihåg lämna tillräckligt med utrymme runt TV:n, så att den kan vridas fritt.

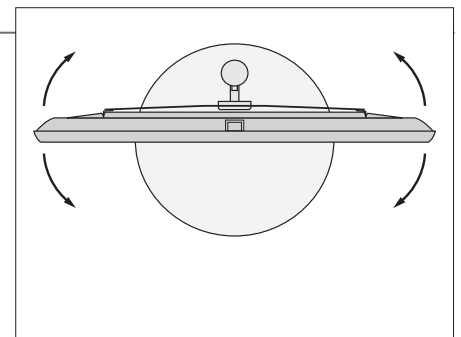
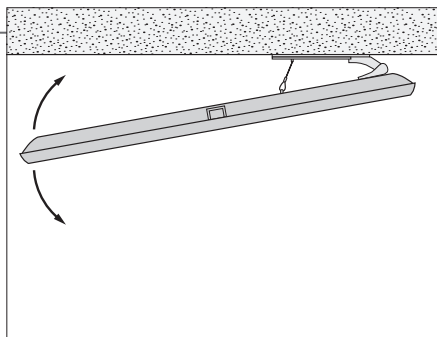

Viktig information

- Ventilation** För att säkerställa bra ventilation, se till att det finns fritt utrymme runt skärmen. Täck inte för ventilerna. Om TV:n blir överhettad (standbyindikatorn blinkar och en varning visas på skärmen) sätter du TV:n i standbyläge – stäng inte av den – och låter den svalna. Under tiden kan du inte använda TV:n.
- Frontglas** Om skärmglaset spricker eller om det går flisor ur det, eller om det skadas på något annat sätt, måste det omedelbart bytas ut eftersom det kan orsaka personskada. Du kan beställa ett nytt frontglas hos en Bang & Olufsen-återförsäljare.

Översikt

Leta reda på anslutningspanelen och andra viktiga objekt.

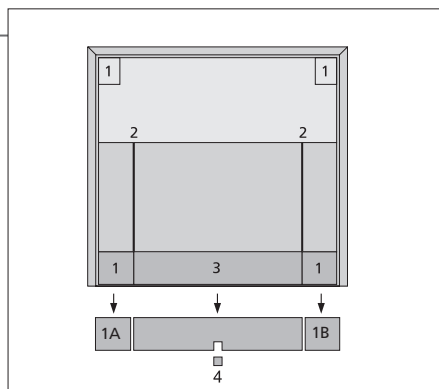

- 1 Monteringsfäste för väggfäste.
- 2 Plats för montering av stativ eller väggfäste.
- 3 Hölje till anslutningspanelen. Här finns också uttaget för anslutning till elnätet. Dra utåt längst ned för att ta bort locket.
- 4 Beroende på installationen för du kablarna genom hålet i mitten av höljet eller tar bort det högra (1A) eller vänstra höljet (1B). Höljets mittdel kan tas bort med hjälp av en tång.

Anslut kablar

Du kan fästa kablarna åt valfritt håll eller i mitten, beroende på om TV:n placerats på väggfäste eller stativ.

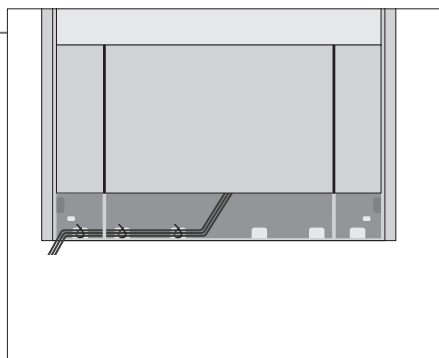

Om du har ett motoriserat stativ måste du se till att kablarna hänger så pass löst att TV:n kan vridas åt båda hållen, innan du fäster kablarna till en prydlig bunt med hjälp av kabelhållarna.

Fästa högtalarhöljet

När TV:n har monterats på ett väggfäste eller stativ kan du fästa högtalarhöljet. Håll högtalarhöljet med båda händerna och styr stiften genom hålen längst ned. Fäst det sedan varsamt högst upp och justera placeringen innan du släpper tyget.

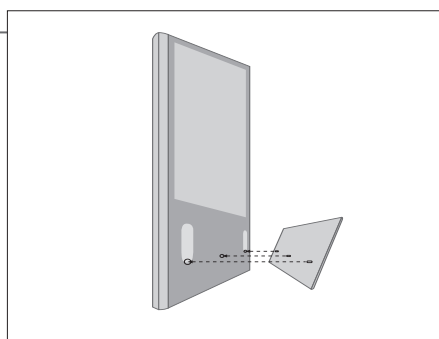

Vid rengöring rekommenderar vi att du tar bort högtalarhöljet. Undvik att spraya rengöringsmedel direkt på skärmen, eftersom det kan skada högtalarna. Använd en mjuk trasa istället. Ta bort högtalarhöljet försiktigt genom att hålla det längst ned och vid sidan.

Rengöring

Underhåll Skärm

Det ligger på användarens ansvar att utföra regelbundet underhåll, exempelvis rengöring.

Använd ett mildt fönsterputsmedel och rengör bildskärmen varsamt utan att några spår blir kvar på skärmen. Vissa mikrofiberdukar kan skada den optiska beläggningen på grund av sin slipeffekt.

Kabinett och kontroller

Rengör dammiga ytor med en mjuk och torr trasa. För att ta bort fläckar eller smuts, använd en mjuk och fuktig trasa och en vattenlösning med mildt rengöringsmedel, t.ex. diskmedel.

Ingen rengöring med alkohollösningar

Använd aldrig alkohol eller andra lösningsmedel för att rengöra några delar av TV:n.

Följ anvisningarna på de följande sidorna för placering och anslutning.

Placeringsalternativ

TV:n kan placeras på ett motoriserat stativ eller monteras på ett väggfäste. Besök www.bang-olufsen.com eller kontakta din Bang & Olufsen-återförsäljare för mer information om vilka stativ och fästen som finns tillgängliga.

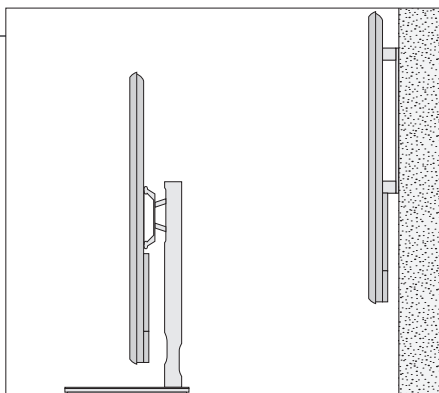

Eftersom TV:n är tung får den bara flyttas/lyftas av kvalificerad personal som använder rätt utrustning.

Hantering

Vi rekommenderar att du placerar TV:n i emballaget medan du fäster gångjärnen för väggfästet eller fästet för stativet.

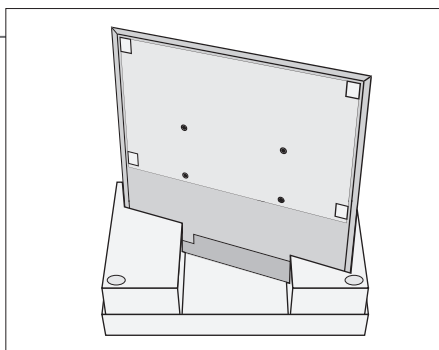

Tre skyddsprofiler medföljer TV:n. Använd dem när du flyttar TV:n, så att ramen inte repas.

Väggfäste och stativ

Ställ in TV:ns maximala vridningsvinkel på stativet. Väggfästet kan vridas manuellt 45 grader åt vänster eller höger, beroende på installationen. Kom ihåg lämna tillräckligt med utrymme runt TV:n, så att den kan vridas fritt.

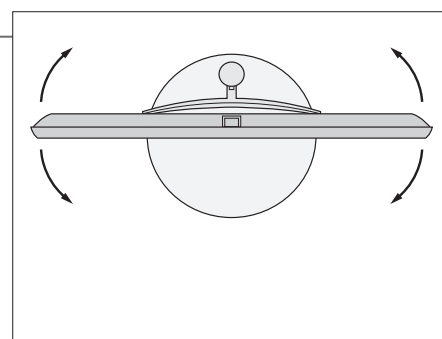
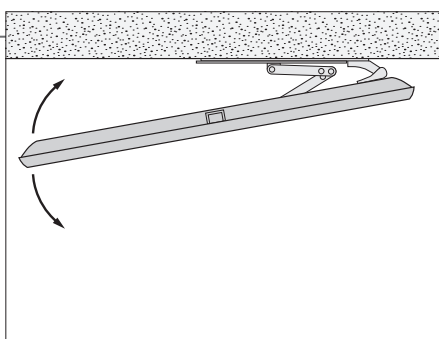

Viktig information

- Ventilation** För att säkerställa bra ventilation, se till att det finns fritt utrymme runt skärmen. Täck inte för ventilerna. Om TV:n blir överhettad (standbyindikatorn blinkar och en varning visas på skärmen) sätter du TV:n i standbyläge – stäng inte av den – och låter den svalna. Under tiden kan du inte använda TV:n.
- Frontglas** Om skärmglaset spricker eller om det går flisor ur det, eller om det skadas på något annat sätt, måste det omedelbart bytas ut eftersom det kan orsaka personskada. Du kan beställa ett nytt frontglas hos en Bang & Olufsen-återförsäljare.

Översikt

Leta reda på anslutningspanelen och andra viktiga objekt.

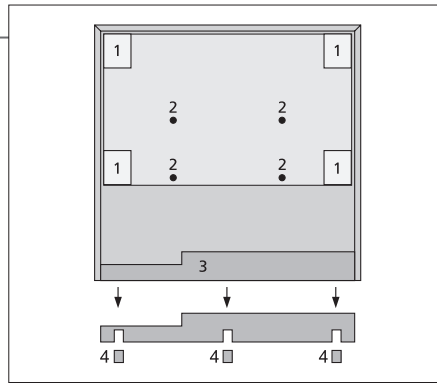

- 1 Monteringsfäste för väggfäste.
- 2 Monteringsfäste för stativ.
- 3 Hölje till anslutningspanelen. Här finns också uttaget för anslutning till elnätet. Dra utåt längst ned för att ta bort locket.
- 4 Beroende på installationen för du kablarna genom något av de tre hålen. Ta bort lockdelen med hjälp av en tång.

Anslut kablar

Du kan fästa kablarna åt valfritt håll eller i mitten, beroende på om TV:n placerats på väggfäste eller stativ.

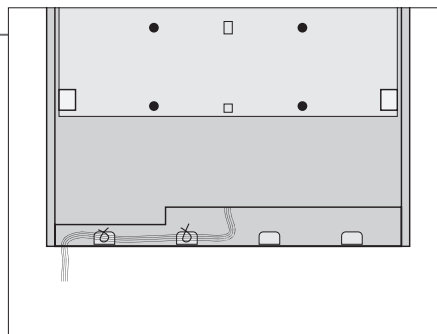

Om du har ett motoriserat stativ måste du se till att kablarna hänger så pass löst att TV:n kan vridas åt båda hållen, innan du fäster kablarna till en prydlig bunt med hjälp av kabelhållarna.

Fästa högtalarhöljet

När TV:n har monterats på ett väggfäste eller stativ kan du fästa högtalarhöljet. Håll högtalarhöljet med båda händerna och fäst det längst ned först. Fäst det sedan varsamt högst upp och justera placeringen innan du släpper tyget.

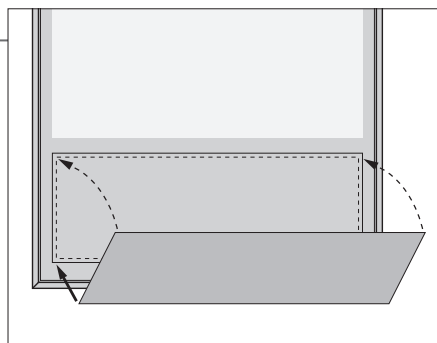

Vid rengöring rekommenderar vi att du tar bort högtalarhöljet. Undvik att spraya rengöringsmedel direkt på skärmen, eftersom det kan skada högtalarna. Använd en mjuk trasa istället. Ta bort högtalarhöljet försiktigt genom att hålla det längst ned och vid sidan.

Rengöring

Underhåll Det ligger på användarens ansvar att utföra regelbundet underhåll, exempelvis rengöring.

Skärm Använd ett mildt fönsterputsmedel och rengör bildskärmen varsamt utan att några spår blir kvar på skärmen. Vissa mikrofiberdukar kan skada den optiska beläggningen på grund av sin slipeffekt.

Kabinett och kontroller Rengör dammiga ytor med en mjuk och torr trasa. För att ta bort fläckar eller smuts, använd en mjuk och fuktig trasa och en vattenlösning med mildt rengöringsmedel, t.ex. diskmedel.

Ingen rengöring med alkohollösningar Använd aldrig alkohol eller andra lösningsmedel för att rengöra några delar av TV:n.

All utrustning som ansluts till huvudanslutningspanelen måste registreras i menyn ANSLUTNINGAR.

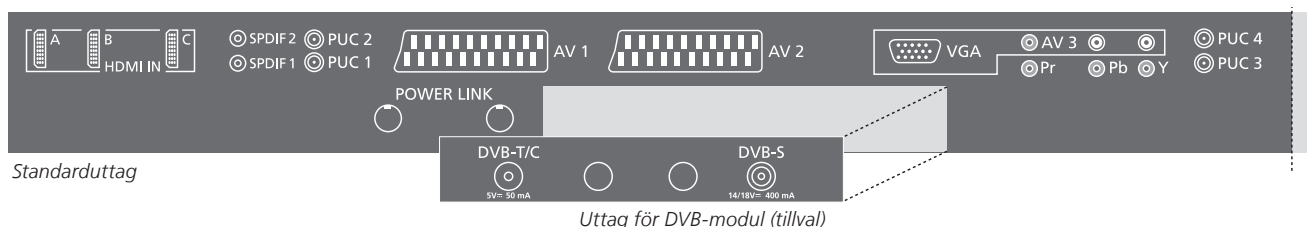

HDMI IN (A, B och C)

För HDMI-videokälla (High Definition Multimedia Interface) eller dator. Källorna kan registreras för någon av AV-uttagsgrupperna. Om du behöver fler HDMI-uttag kan du ansluta en HDMI-expander/MATRIX till HDMI C-uttaget.

SPDIF (1–2)

Digital audioingång, till exempel för DVD-spelare. Uttaget kan användas med ett AV- eller HDMI-uttag.

PUC (1–4)

För IR-kontrollsignaler till extern utrustning som anslutits till ett AV-uttag.

AV1, AV2

21-polsuttag för anslutning av kringutrustning, t.ex. en DVD-spelare, set top-box, annan dekodare eller videospelare.

POWER LINK

Uttag för anslutning av en subwoofer och/eller externa högtalare från Bang & Olufsen. Mer information finns i Handboken.

VGA (AV3)

För anslutning av en dator för att ta emot analoga bilder.

AV 3 (R, L, video)

För audioanslutning (höger och vänster ljudkanal) och videosignaler från en extern källa.

Y – Pb – Pr (AV2–AV4, AV6)

För videosignaler från en extern källa, till exempel en HDTV-källa. Uttaget kan användas med ett AV-uttag eller ett digitalt audiouttag.

DVB-T/C*1

Antenningång för ett externt antenn- eller kabel-TV-nät.

DVB-S*1

Antenningång för digital satellitsignal.

Tips

Strömsparkläge

Om STRÖMSPARKLÄGE är inställt på PÅ i menyn STANDBYINSTÄLLNINGAR och TV:n är i standbyläge, inaktiveras uttagen AV4 och MASTERLINK. Det innebär att du inte kan styra TV:n via ett audio- eller videosystem i ett linkrum medan TV:n i huvudrummet är i standbyläge. Du kan inte heller spela in på källor som är anslutna till AV4. Mer information finns i Handboken.

Kamera- och hörlursuttag

I Handboken finns information om placering och användning av kamera- och hörlursuttagen på BeoVision 10-32.

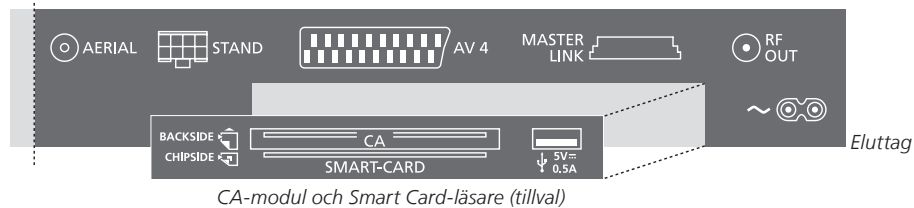

CA-modul och Smart Card-läsare (tillval)

AERIAL

Antenningång för en analog TV-signal.

STAND

För att ansluta ett motordrivet stativ.

AV4 (tillval)

21-polsuttag för anslutning av kringutrustning, t.ex. en DVD-spelare, set top-box, annan dekoder eller videospelare.

MASTER LINK (tillval)

För ett kompatibelt audio- eller videosystem från Bang & Olufsen.

RF OUT (tillval)

Antennutgång för distribution av videosignaler till andra rum. Kräver även en RF Link-förstärkare. Mer information finns i Handboken.

~ – Eluttag

Anslutning till elnätet.

SMARTCARD

Kort-/modulplats för tillgång till krypterade digitala kanaler. Mer information om SMARTCARD finns i Handboken.

→ USB

Endast för service.

1* DVB Nätkabel och kontakt

Antalet DVB-uttag och deras typ beror på den DVB-modul (tillval) som är installerad i TV:n. Anslut ~-uttaget på TV:ns huvudanslutningspanel till vägguttaget. TV:n är i standby och är färdig att användas.

All utrustning som ansluts till huvudanslutningspanelen måste registreras i menyn ANSLUTNINGAR.

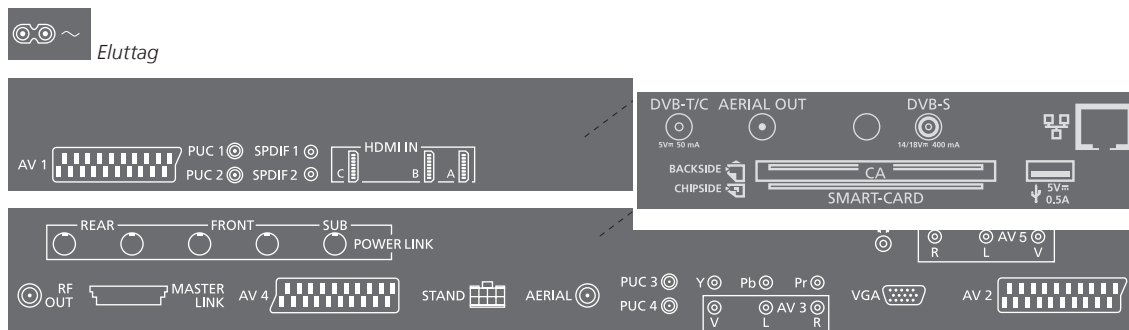

~ – Eluttag

Anslutning till elnätet.

AV (1–2 och 4)

21-polsuttag för anslutning av kringutrustning, t.ex. en DVD-spelare, set top-box, annan dekodare eller videospelare.

PUC (1–4)

För IR-kontrollsignaler till extern utrustning som anslutits till ett AV-uttag.

SPDIF (1–2)

Digital audioingång, till exempel för DVD-spelare. Uttaget kan användas med ett AV-uttag.

HDMI IN (A–B, och C på vissa modeller)

För HDMI-videokälla (High Definition Multimedia Interface) eller dator. Källorna kan registreras för någon av AV-uttagsgrupperna. Om du behöver fler HDMI-uttag kan du ansluta en HDMI-expander till HDMI C-uttaget, om det är tillgängligt. I annat fall ansluter du expandern till HDMI B-uttaget.

POWER LINK (FRONT – REAR)

Uttag för anslutning av externa högtalare i ett surroundljudsystem. Mer information finns i Handboken.

POWER LINK (SUB)

Uttag för anslutning av en subwoofer från Bang & Olufsen.

RF OUT

Antennutgång för distribution av videosignaler till andra rum. Kräver även en RF Link-förstärkare. Mer information finns i Handboken.

MASTER LINK

För ett kompatibelt audio- eller videosystem från Bang & Olufsen.

STAND

För att ansluta ett motordrivet stativ.

AERIAL

Antenningång för en analog TV-signal.

Y – Pb – Pr (AV2–4, 6)

För videosignaler från en extern källa, till exempel en HDTV-källa. Uttaget kan användas med ett AV-uttag eller ett digitalt audiouttag.

AV3 (video, L, R)

För audioanslutning (höger och vänster ljudkanal) och videosignaler från en extern källa.

VGA (AV3)

För anslutning av en dator för att ta emot analogo bilder.

CAMERA (R, L, video, AV5)

För audioanslutning (höger och vänster ljudkanal) och videosignaler från en extern källa.



Anslut stereohörlurar.

Obs! Långvarig lyssning på hög volym kan orsaka hörselskador!

^{1*} DVB Nätkabel och kontakt

Använd en kamera eller hörlurar

Antalet DVB-uttag och deras typ beror på den DVB-modul (tillval) som är installerad i TV:n.

Anslut ~-uttaget på TV:ns huvudanslutningspanel till vägguttaget. TV:n är i standby och är färdig att användas.

I Handboken finns information om användning av kamera och hörlurar.

DVB-T/C*1

Antenningång för ett externt antenn- eller kabel-TV-nät.

AERIAL OUT

Används inte.

DVB-S*1

Antenningång för digital satellitsignal.

SMARTCARD

Kort-/modulplats för tillgång till krypterade digitala kanaler.

 Ethernet

Endast för service.

 USB

Endast för service.

Strömsparkläge

Om STRÖMSPARLÄGE är inställt på PÅ i menyn STANDBYINSTÄLLNINGAR får inte Master Link vara ansluten. Om STRÖMSPARLÄGE är inställt på PÅ och TV:n är i standbyläge, inaktiveras uttagen AV4 och MASTERLINK. Det innebär att du inte kan styra TV:n via ett audio- eller videosystem i ett linkrum medan TV:n i huvudrummet är i standbyläge. Du kan inte heller spela in på källor som är anslutna till AV4. Mer information finns i Handboken.

Första inställningen av TV:n

Funktionen för förstagångsinställning aktiveras när TV:n ansluts till elnätet och slås på för första gången. Om du vill ändra inställningarna senare kan du komma åt samma menyer och uppdatera inställningarna.

Slå på TV:n

Vänta tills TV:n startat.

TV

Slå på

Välj inställningar

Bara när TV:n slås på för första gången blir du guidad genom följande inställningar.*¹ Menysekvensen beror dock på anslutningarna och de inställningar som anges.



eller



Välj inställning

Bekräfta och navigera till nästa menypost

MENYSPRÅK	Ange språk för skärmmenyer.
STATIVJUSTERING	Kalibrera stativet, se sidan 23.
STATIVPOSITIONER	Ställa in stativpositioner, se sidan 23.
TUNERINSTÄLLNINGAR	Aktivera eller avaktivera intern TV-tuner eller DVB.
STANDBYINSTÄLLNINGAR	Ställa in standbyinställningar för TV:n. Mer information finns i Handboken.
ANSLUTNINGAR	Registrera ansluten utrustning. Mer information finns i Handboken.
AUTOMATISK INSTÄLLNING	Ställ in TV-kanaler automatiskt. Alternativet är bara tillgängligt om TV-tunern har aktiverats. Mer information finns i Handboken.
JUSTERING	Justera ljudet. Mer information finns i Handboken.

I "Att komma igång" beskrivs användning med Beo4 inställd på LÄGE1 och menyen BEO4-INSTÄLLNING inställd på NAVIGERINGSKNAPP. Se även sidan 8.

Kom ihåg att ställa in din Beo4 med navigeringsknapp på det LÄGE som motsvarar den inställning som du anger i menyen BEO4-INSTÄLLNING. Mer information finns i handboken till Beo4.

Information

Anslutningar Välj den typ av utrustning som du har anslutit till varje uttag, vilka uttag som används, produktnamn och namn på källan.

¹* OBS! När du ställer in TV:n första gången och har angett önskade inställningar i en viss meny, kanske du måste trycka på den **gröna** knappen för att fortsätta till nästa meny. Följ instruktionerna på skärmen.

Kalibrera högtalarna

Om du har högtalare bör de konfigureras för optimalt ljud för din lyssnar-/åskådarplats.

HÖGTALARTYP

Inställningarna som anges första gången gäller bara högtalarna för TV-tittande.

AVSTÅND FÖR HÖGTALARE*²

Mer information finns i Handboken.

NIVÅ FÖR HÖGTALARE*²

JUSTERING

Justera volym, bas, diskant och loudness samt förkonfigurera två standardhögtalarkombinationer. Du kan när som helst välja en annan högtalarkombination.

Ställ in stativet

Ställ in TV:ns maximala vridningsvinkel – åt vänster och höger. TV:ns motordrivna rörelsefunktion fungerar inte förrän inställningsproceduren har fullföljts. TV:n kan bara lutas manuellt.

STATIVJUSTERING



Vid **STÄLL IN MAX VÄNSTER** vrider du TV:n så långt till vänster som du vill att den ska gå att vrida

Vid **STÄLL IN MAX HÖGER** vrider du TV:n så långt till höger som du vill att den ska gå att vrida

Bekräfta

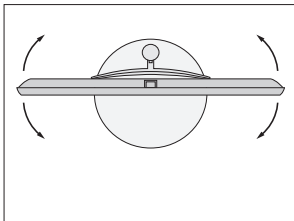

STATIVPOSITIONER

Ange önskad förinställningsposition som TV:n ska vridas till när den slås på och av.

Strömsparkläge Ställ in STRÖMSPARKLÄGE på AV om du har annan utrustning ansluten till TV:n. Mer information finns i Handboken.

^{2*} **Högtalarinställningar** Menyerna AVSTÅND FÖR HÖGTALARE och NIVÅ FÖR HÖGTALARE är endast tillgängliga på BeoVision 10-40/46.

OBS! Stativet måste kalibreras innan du kan använda den motoriserade funktionen.

För den svenska marknaden:

Utrustning som är kopplad till skyddsjord via jordat vägguttag och/eller via annan utrustning och samtidigt är kopplad till ett kabel-TV-nät kan i vissa fall medföra risk för brand. För att undvika detta ska vid anslutning av utrustningen till kabel-TV-nätet en galvanisk isolator finnas mellan utrustningen och kabel-TV-nätet.



Dolby, Pro Logic, and the double-D symbol are registered trademarks of Dolby Laboratories.



Manufactured under license under U.S. Patent Nos: 5,956,674; 5,974,380; 6,487,535; 7,003,467 & other U.S. and worldwide patents issued & pending. DTS, the Symbol, & DTS and the Symbol together are registered trademarks & DTS Digital Surround | Neo:6 is a trademark of DTS, Inc. Product includes software. © DTS, Inc. All Rights Reserved.

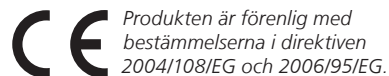

This product incorporates copyright protection technology that is protected by U.S. patents and other intellectual property rights. Use of this copyright protection technology must be authorized by Rovi, and is intended for home and other limited viewing uses only unless otherwise authorized by Rovi. Reverse engineering or disassembly is prohibited.

HDMI, the HDMI logo and High-Definition Multimedia Interface are trademarks or registered trademarks of HDMI Licensing LLC.

Avfall som utgörs av eller innehåller elektriska eller elektroniska produkter (WEEE) – Miljöskydd



Elektriska och elektroniska produkter, delar och batterier försedda med den här symbolen får inte slängas med vanligt hushållsavfall. Alla elektriska och elektroniska produkter, delar och batterier måste samlas in och slängas separat. Genom att kassera elektriska och elektroniska produkter och batterier via de insamlingsystem som finns i ditt land skyddar du miljön, människors hälsa och bidrar till klok och förnuftig användning av naturresurser. Insamling av elektriska och elektroniska produkter, batterier och avfall minskar risken för nedsmutsning av naturen med skadliga ämnen som kan finnas i elektriska och elektroniska produkter och utrustning.

Din Bang & Olufsen-återförsäljare kan ge dig råd om hur du gör dig av med uttjänta elektriska och elektroniska produkter i ditt land.

Om en produkt är för liten för att förses med symbolen, visas den i handboken eller på förpackningen.

Alla Bang & Olufsen-produkter uppfyller aktuell miljölagstiftning i hela världen.



351083511060009

